

WALLDOOR PORTA A BATTENTE

Porta complanare filo muro reversibile costituita da:

telaio perimetrale in alluminio estruso ed ossidato, trattabile con pitture murali, predisposto per l'ancoraggio alla muratura tradizionale e a cartongesso.

Nel kit (universale sia per cartongesso che per muratura) sono fornite anche metalliche per installazione su muratura e squadrette per installazione su cartongesso, la confezione è corredata inoltre di rete in fibra di vetro da fissare al perimetro del telaio nella fase di intonacatura o rasatura (per muratura), per prevenire screpolature o fessurazioni, senza l'ausilio di ulteriori telai premurati. Per pareti in cartongesso, oltre alla rete in fibra di vetro con le stesse modalità di applicazione, sono forniti dei regolatori e distanziatori a scorrimento, sia in altezza che in larghezza, per correggere le eventuali imperfezioni o fuori squadra della sottostruttura metallica delle pareti in cartongesso stesse.

L'anta è di tipo tamburato, costituito da telaio perimetrale in massello di legno pregiato essiccato netto di nodi, con battuta a bordo quadro.

Struttura interna del tipo alveolare in kraft, pressato a caldo con fogli in fibra di legno MDF spessore 5 mm. rivestiti con film aggrappante tipo primer studiato in modo specifico per essere trattato con pitture murali. Il rivestimento delle battute perimetrali (su tutti i lati, compreso quello inferiore anti umidità) è trattabile con pitture murali.

Walldoor è corredata di serratura magnetica con chiave, n° 2 cerniere a scomparsa regolabili sui tre assi, con finitura simil-cromo satinato. La reversibilità della porta viene determinata in fase d'installazione: si può invertire il posizionamento del telaio che determina il senso di apertura sia tirare che spingere; capovolgendo l'anta si determina la spinta di apertura, sia DX che SX, applicando un profilo di compensazione paraspifferi da fissare nella battuta inferiore dell'anta a compensazione.

Chiusure Disponibili: di serie la porta battente Walldoor è dotata di serratura e scrocco magnetico. A richiesta è possibile montare la serratura con scrocco a rullo e il chiudiporta ad incasso, senza maniglia, oppure il pomolo a scomparsa spingi/tira tondo o quadro, o la maniglietta Toc.

REVERSIBILITA' DEL TELAIO

REVERSIBILITÀ DEL TELAIO

È possibile cambiare il senso di apertura dell'anta (da dx a sx) semplicemente ruotandola di 180°, decidendo direttamente in cantiere come installarla.

Robustezza del telaio: angolari e traversi metallici garantiscono una maggiore resistenza alla deformabilità sia nella fase di trasporto che in quella di montaggio.

INSTALLAZIONE SU CARTONGESSO

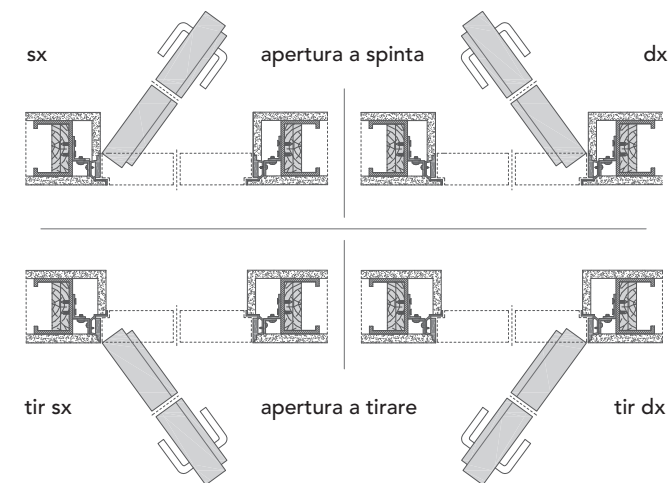

INSTALLAZIONE SU MURATURA

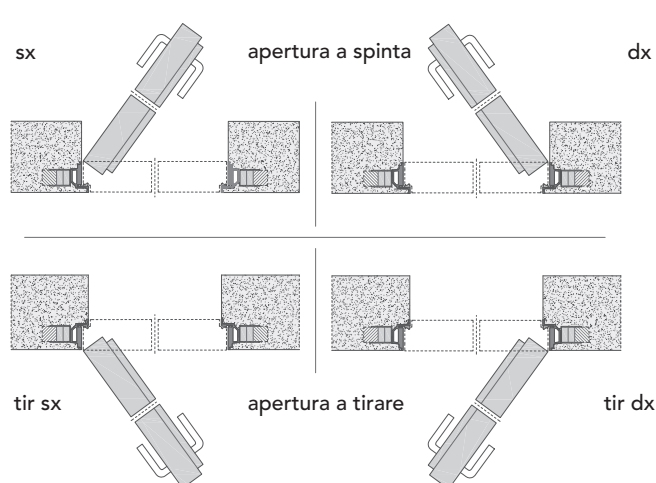

NOVITA' 2013 - WALLDOOR DOUBLE'

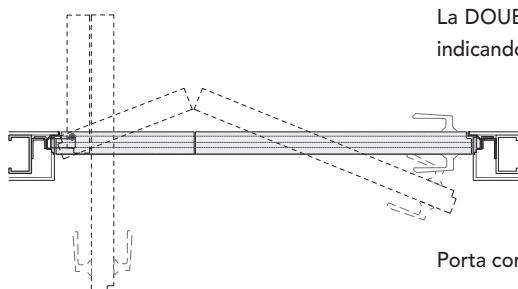

La DOUBLE' non è reversibile, quindi dev'essere ordinata indicando il senso di apertura DX o SX

Porta complanare filo muro con anta pieghevole DOUBLE'

Telaio unico per muratura e cartongesso

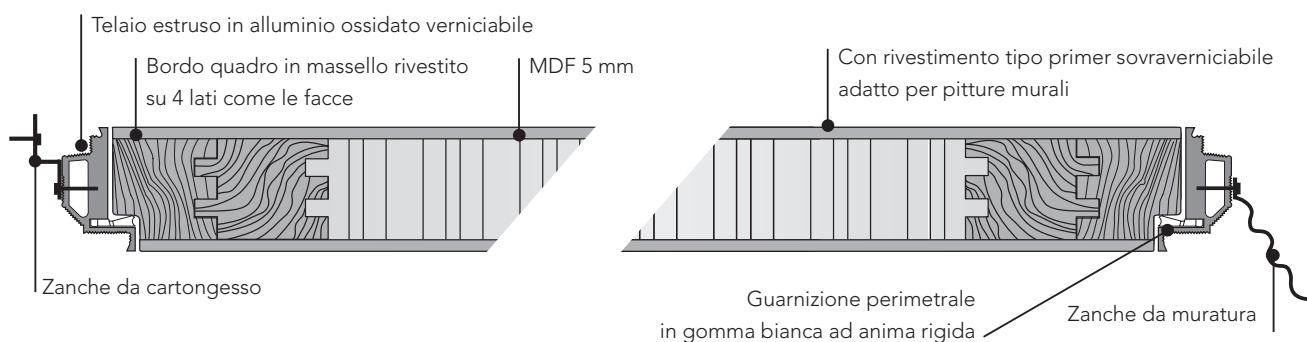
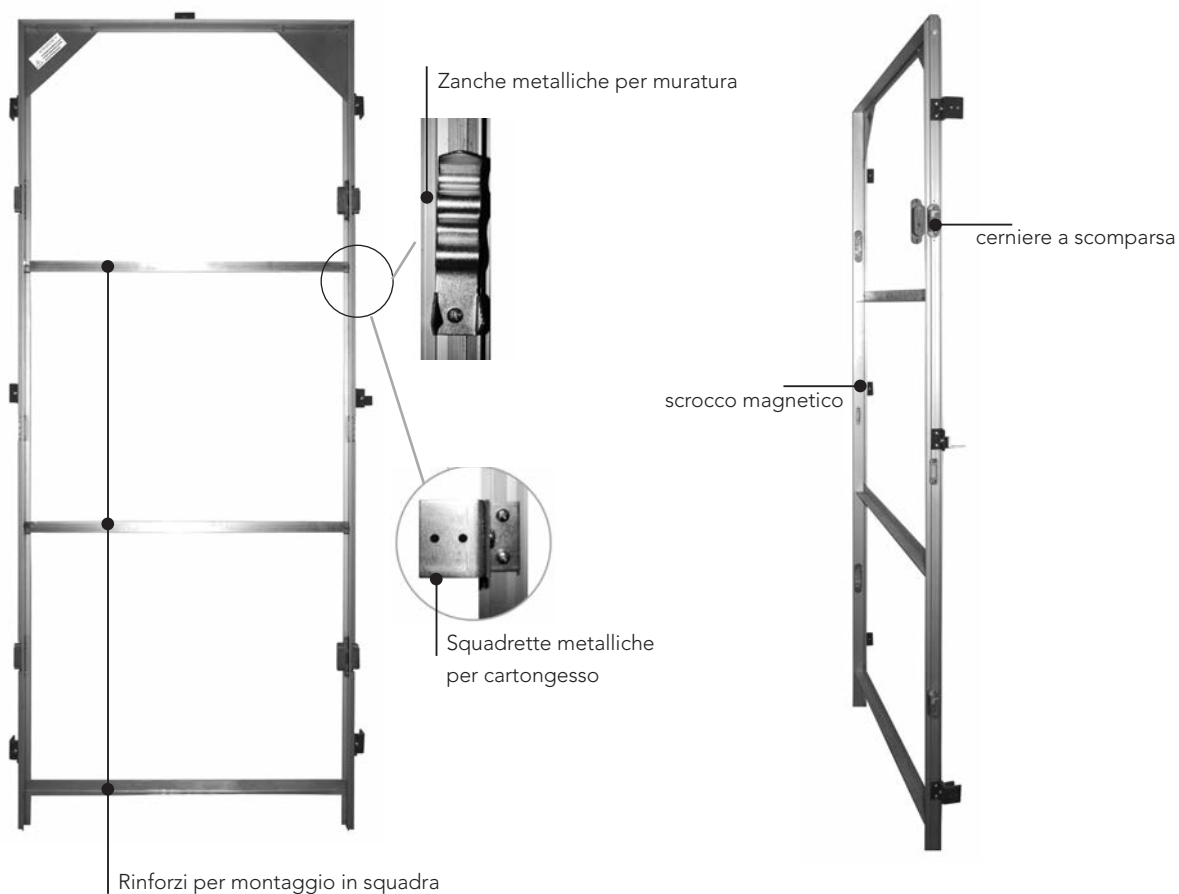

NOTA la reversibilità del telaio è realizzata sulle misure H 210 x L 60/70/80/90 della sola finitura con primer.
Tutte le altre misure non sono reversibili e devono essere ordinate indicando il senso di apertura destro o sinistro

WALLDOOR PORTA SCORREVOLE

Porta scorrevole cieca liscia, a filo muro, con anta di tipo tamburato, costituito da telaio perimetrale in massello di legno pregiato essiccato netto di nodi, con battuta a bordo quadro con struttura interna alveolare in kraft, pressato a caldo con fogli in fibra di legno MDF spessore 5 mm, verniciati con una mano di fondo aggrappante ruvido per applicazione di pitture murali.

Sull'anta si possono montare le unghiate della gamma Bertolotto: Inka, Unghiate Tonda o Quader, unghiate Big oppure i maniglioni Linear, Coda e Stylus, o le serrature L/O Tonda o Quader. La porta, non ha kit con incontro, paraspifferi e coprifili, in quanto il cassonetto montato, prevede la rasatura, intonacatura di ogni elemento a vista.

Le scorrevoli Walldoor montano su qualsiasi cassonetto di ogni marca a filo muro/rasomuro. (Specificare nell'ordine la marca montata).

Le ante sono predisposte per incassare nella parte superiore i carrelli e staffe, totalmente a scomparsa.

CASSONETTO WALLDOOR

Il telaio è ridotto all'essenziale, eliminando stipiti e cornici copriprofilo. Al telaio sono stati applicati idonei profili di alluminio, sui quali viene direttamente rasato l'intonaco o il cartongesso.

La tinteggiatura dei profili permette di rendere il sistema completamente integrato con le pareti e le cromie delle pitture murarie. Disponibile nelle versioni anta unica e anta doppia, per pareti sia in muratura che in cartongesso.

Cassonetto per intonaco:"

Controtelaio metallico in lamiera aluzinc, avente sede interna di mm 69/89 per parete interna divisoria formata da laterizi forati di cm 8/10 con spessore complessivo finito di mm 105/125, idoneo per l'alloggiamento all'interno di una porta (modello anta unica) o di due porte (modello anta doppia) scorrevole/i, rigida/e, a scomparsa, di peso massimo unitario di 120 Kg, dotato di profili in alluminio grezzo da verniciare, che assicurano continuità con il muro liberandolo da ogni tipo di cornice a vista.

Cassonetto per cartongesso:

Controtelaio metallico in lamiera aluzinc avente sede interna di mm 54/69 per parete interna divisoria in cartongesso formata da profili di mm 75/100 con spessore complessivo finito di mm 100/125, idoneo per l'alloggiamento all'interno di una porta (modello anta unica) o di due porte (modello anta doppia) scorrevole/i, rigida/e, a scomparsa, di peso massimo unitario di 120 Kg, dotato di profili in alluminio grezzo da verniciare, che assicurano continuità con il muro liberandolo da ogni tipo di cornice a vista.

Per il prezzo del cassonetto vedere il listino dedicato (Cassonetti e Falsi telai).

SISTEMA PER CARTONGESSO

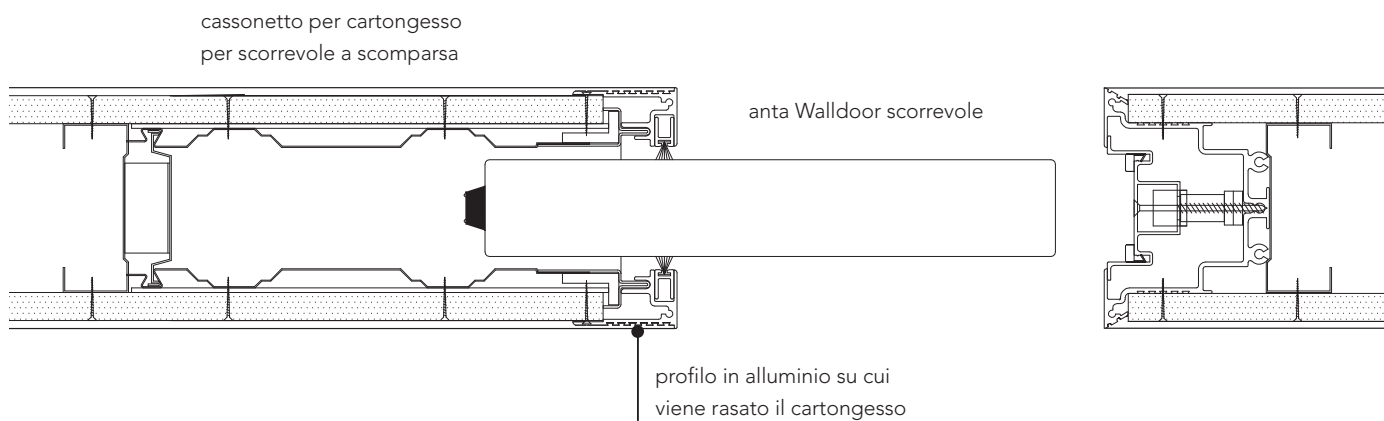

SISTEMA PER MURATURA

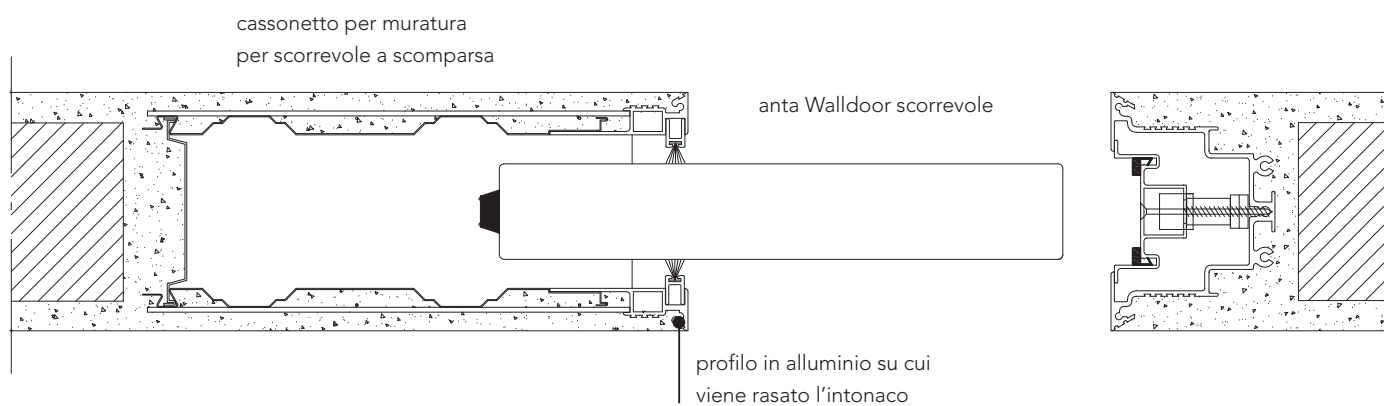



UNGHIATA TONDA E DITALE



L/O TONDA E DITALE



CHIAVE SU L/O TONDA E DITALE



UNGHIATA KUADER E DITALE



L/O KUADER E DITALE



CHIAVE SU L/O KUADER E DITALE



UNGHIATA BIG



UNGHIATA INKA



MANIGLIONE STILUS



MANIGLIONE LINEAR



MANIGLIONE CODA

NOTA i maniglioni non consentono l'apertura a scomparsa totale della porta.

WALLDOOR ARMADI

Sistema di chiusura ad ante per vani medi, grandi cavedi di servizio ispezionabili, frontali di armadi ricavati nel muro. Vengono realizzati a misura.

Questo sistema costituito da 4 elementi: Telaio incassato, Anta, Cerniere e Sistema di chiusura Push-Pull. Sono garantiti la planarità dell'apertura sulla parete e la continuità in termini cromatici e materici, grazie alla pitturabilità degli elementi a vista.

Ribassando verso l'interno le ante e arretrandole rispetto al filo del muro è possibile applicare lastre di ceramica, specchi molati o altri materiali fino ad uno spessore massimo di 4 mm.

Le ante vengono prodotte in pannelli di MDF HIDRO, spessore 18 mm, che non teme umidità ed acqua; sui bordi delle ante è applicato un primer pitturabile. Le facce delle ante sono rivestite con primer verniciabile con pitture murali (o per formati differenti verniciati con mano di fondo aggrappante).

Il telaio in alluminio scatolare è stato progettato per essere incassato nella partizione muraria sia essa in muratura che in cartongesso e fissato alla stessa con appositi ancoraggi. Nel kit universale sono presenti entrambi i fissaggi, da utilizzare a discrezione del cliente. Il telaio può essere realizzato sia a 4 Lati che a 3 Lati, con anta singola oppure anta doppia. Il perimetro è sempre rifinito con guarnizione in gomma per attuare la chiusura e fermare spifferi dai bordi dell'anta armadio.

L'apertura/chiusura del sistema è facilitato dal meccanismo Push-Pull con regolazioni della profondità che permette di evitare maniglie visibili. E' comunque possibile posizionare maniglie o pomoli applicati sull'anta, o pomoli a scomparsa Spingi/Tira tondi o quadri, o la maniglia Toc.

Si possono montare ante laccate, Costellazioni, Natura, in essenza o poro aperto, per avere omogeneità nella casa abbinando le ante armadio Walldoor alle porte di casa.

Dimensioni realizzabili riferite alla luce netta:

LARGHEZZA da 300 a 600 mm (per ciascuna anta e multipli per anta doppia)

ALTEZZA da 1300 a 2450 mm

Numero di cerniere in dotazione in funzione dell'altezza

da mm 1301h a mm 1800h dotazione n. 4 cerniere

da mm 1801h a mm 2450h dotazione n. 5 cerniere

TELAIO 3 LATI
ANTA SINGOLA

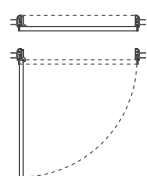
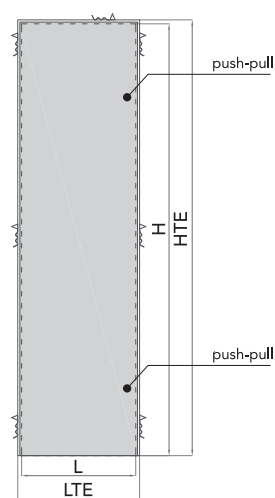

TELAIO 3 LATI
ANTA DOPPIA

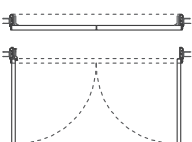
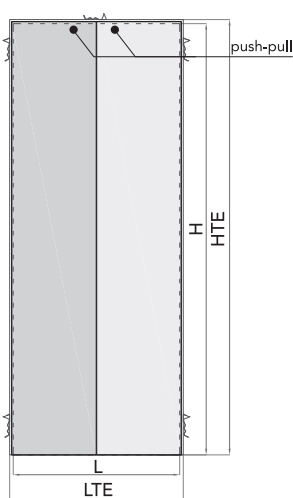

TELAIO 4 LATI
ANTA SINGOLA

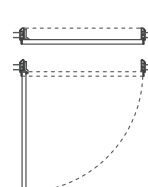
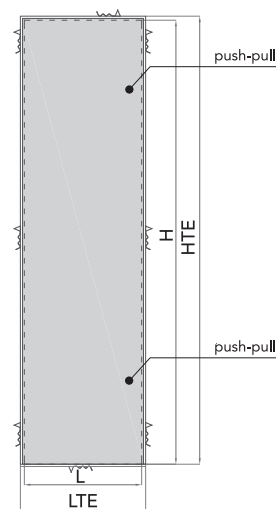

TELAIO 4 LATI
ANTA DOPPIA

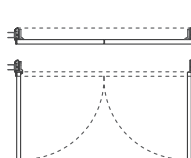
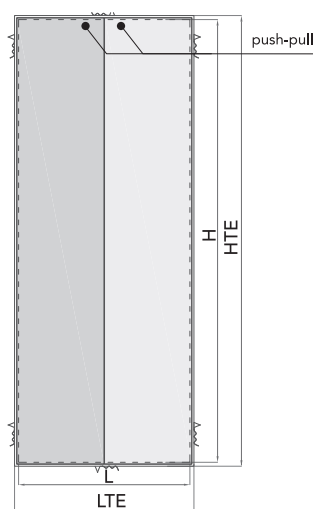

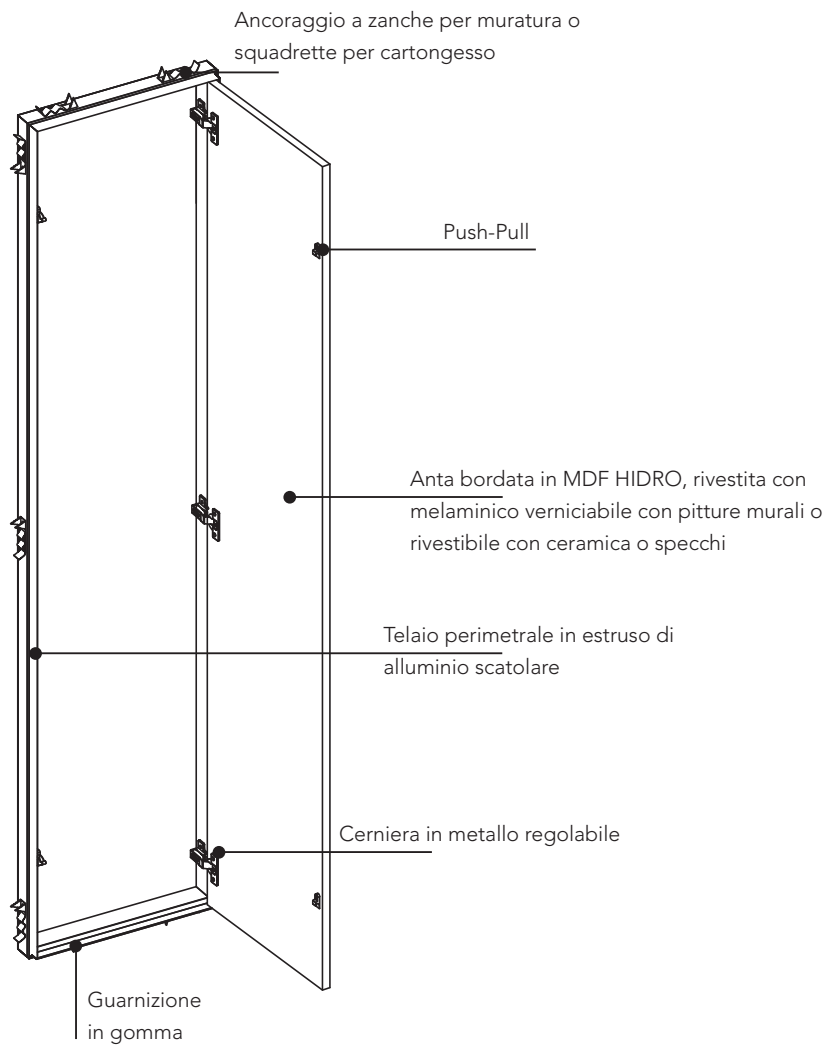

Maniglia Toc



pomolo a scomparsa spingi/tira

QUADRO



TONDO

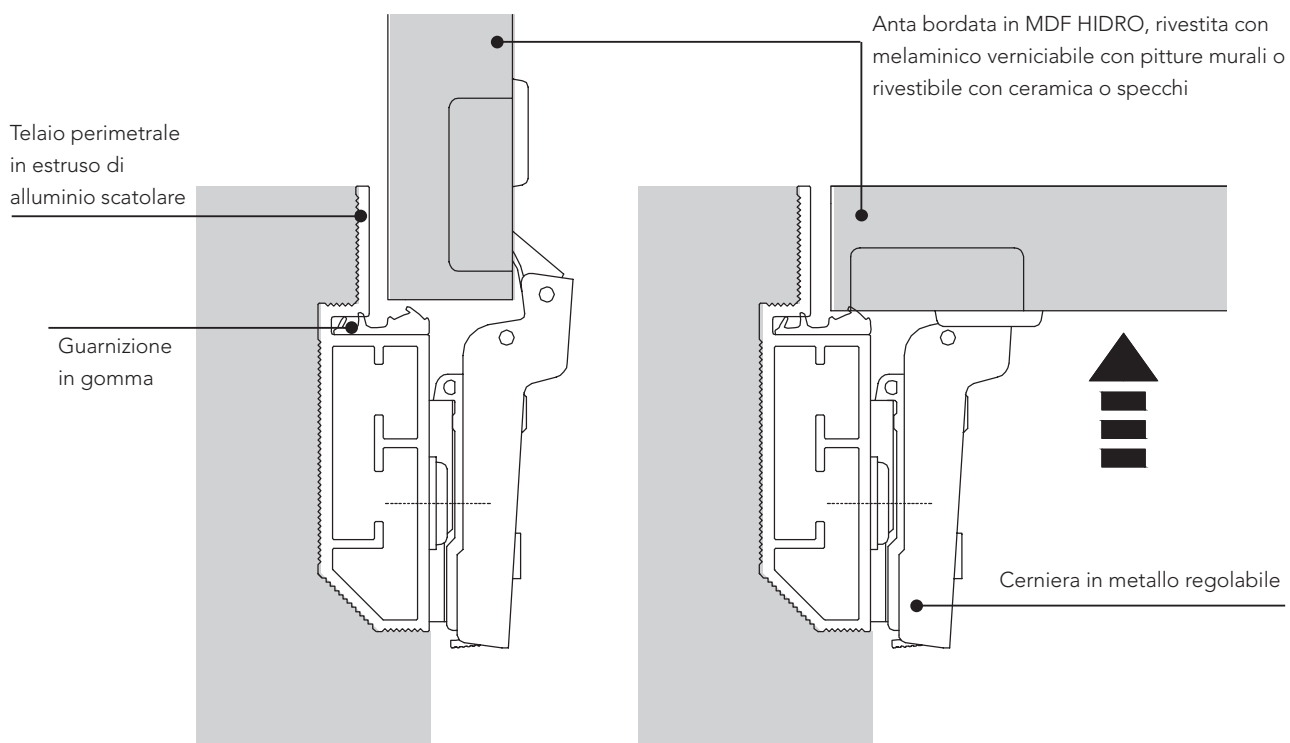

WALLDOOR NICCHIE

Sistema di chiusura ad antine per piccoli vani, cavedi di servizio ispezionabili, dispense sia in casa che sul terrazzo.

Vengono realizzate a misura.

Questo sistema costituito da 4 elementi: Telaio incassato, Anta, Cerniere e Sistema di chiusura Push-Pull. Sono garantiti la planarità dell'apertura sulla parete e la continuità in termini cromatici e materici, grazie alla pitturabilità degli elementi a vista.

Ribassando verso l'interno le ante e arretrandole rispetto al filo del muro è possibile applicare lastre di ceramica, specchi molati o altri materiali fino ad uno spessore massimo di 4 mm.

Le ante vengono prodotte in pannelli di MDF HIDRO, spessore 18 mm, che non teme umidità ed acqua; sui bordi delle ante è applicato un primer pitturabile. Le facce delle ante sono rivestite con primer verniciabile con pitture murali (o per formati differenti verniciati con mano di fondo aggrappante). Il telaio può essere realizzato sia a 4 Lati che a 3 Lati, con anta singola oppure anta doppia.

Il telaio in alluminio scatolare è stato progettato per essere incassato nella partizione muraria sia essa in muratura che in cartongesso e fissato alla stessa con appositi ancoraggi. Nel kit universale sono presenti entrambi i fissaggi, da utilizzare a discrezione del cliente. Il telaio può essere realizzato sia a 4 Lati che a 3 Lati, con anta singola oppure anta doppia. Il perimetro è sempre rifinito con guarnizione in gomma per attutire la chiusura e fermare spifferi dai bordi dell'anta nicchia

L'apertura/chiusura del sistema è facilitato dal meccanismo Push-Pull con regolazioni della profondità che permette di evitare maniglie visibili. E' comunque possibile posizionare maniglie o pomoli applicati sull'anta, o pomoli a scomparsa Spingi/Tira tondi o quadri, o la maniglietta Toc.

Sono previste aperture frontali verticali sia a ribalta superiore che inferiore, guidata da appositi pistoni di tenuta o di spinta con pompe a olio o a gas.

Si possono montare ante laccate, Costellazioni, Natura, in essenza o poro aperto, per avere omogeneità nella casa abbinando le ante delle nicchie Walldoor alle porte di casa.

Dimensioni realizzabili riferite alla luce netta:

LARGHEZZA da 300 a 600 mm (per ciascuna anta e multipli per anta doppia)

ALTEZZA da 300 a 1300 mm

Numero di cerniere in dotazione in funzione dell'altezza

da mm 300h a mm 700h dotazione n. 2 cerniere

da mm 701h a mm 1300h dotazione n. 3 cerniere

TELAIO 3 LATI
ANTA SINGOLA

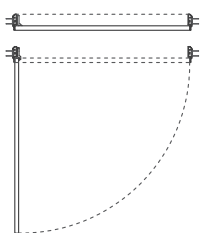
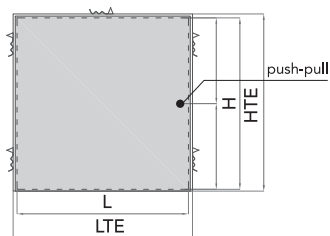

TELAIO 3 LATI
ANTA DOPPIA

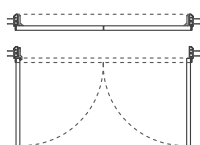
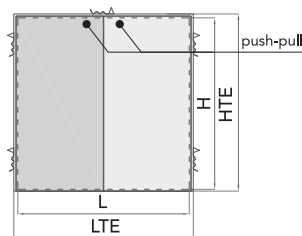

TELAIO 4 LATI
ANTA SINGOLA

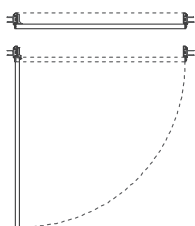
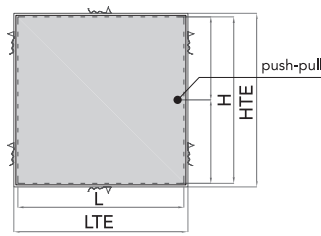

TELAIO 4 LATI
ANTA DOPPIA

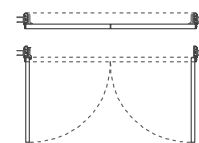
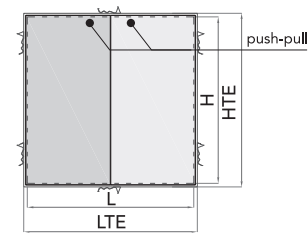

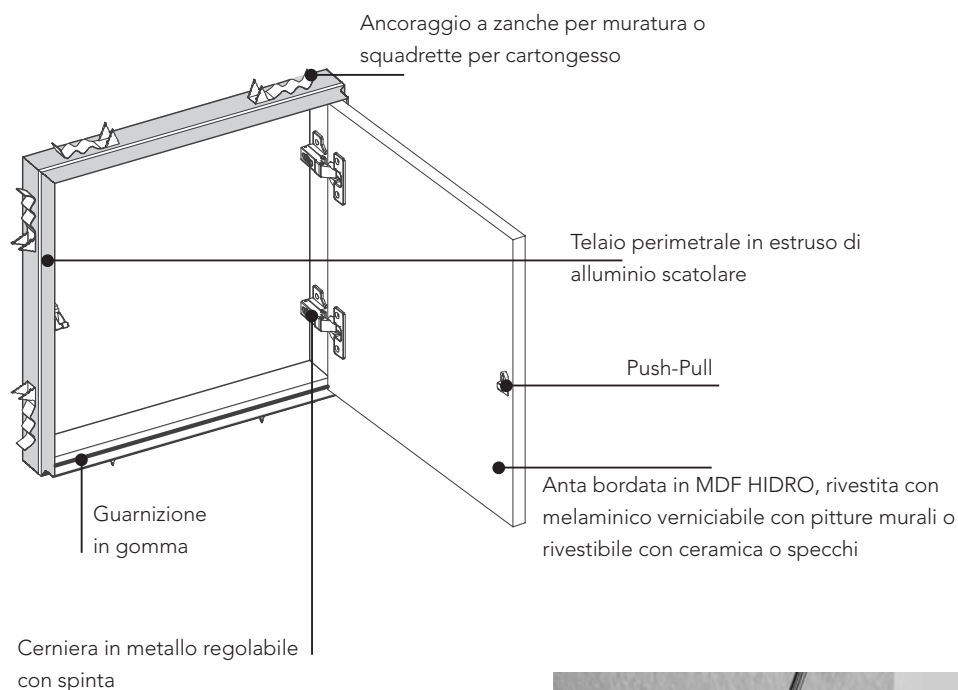

Maniglia Toc



pomolo a scomparsa spingi/tira
QUADRO



TONDO



Chiusura Push-Pull di serie



Pistone di tenuta apertura a ribalta

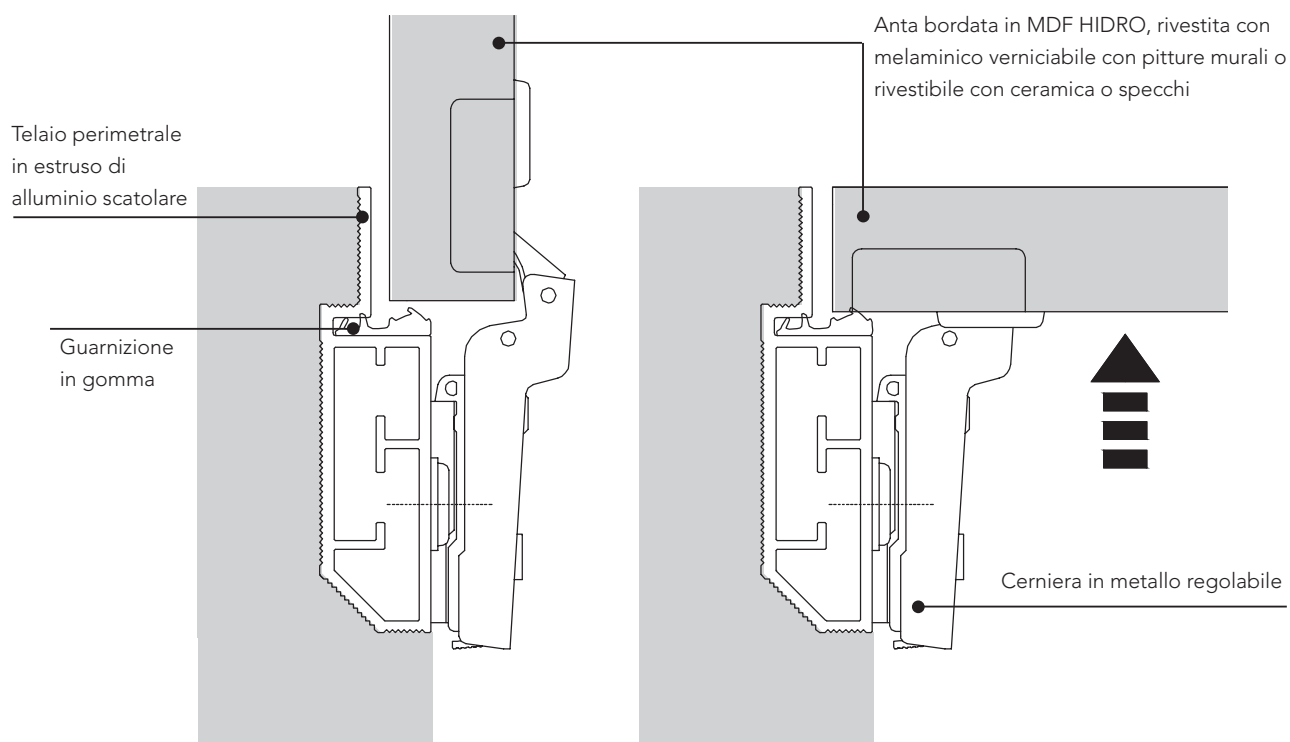

ATTREZZATURE INTERNE PER VANI

Sistema composto da mensole, supporti e appendiabiti (a richiesta):

Il fissaggio a muro avviene tramite due supporti in alluminio che permettono la regolazione la mensola in 2 regolazioni: allineamento verticale e regolazione dell'inclinazione in modo da tararla in base al peso caricato sulla mensola. Questo sistema permette di allineare le mensole anche affiancandole lateralmente per sfruttare maggiormente lo spazio e posizionarle a 90° per attrezzare eventuali angoli. Nello stesso supporto si possono alloggiare 3 diversi spessori di mensola. I supporti sono fissati alla parete. Sono necessari almeno due supporti per ogni mensola di qualsiasi larghezza. Per carichi importanti si consiglia l'utilizzo di più supporti.

Le mensole sono realizzate in agglomerato ligneo classe E1, rivestite in melaminico di colore grigio chiaro, disponibili in 3 spessori e 4 larghezze differenti, profondità unica 330 mm. Le mensole di spessore 40 e 60 mm presentano una fresata nella parte posteriore per l'incastro nei supporti fissati a parete. A sistema montato, con mensole di spessore 18 mm risulta visibile il supporto in alluminio. Mentre per gli spessori da 40 e 60 mm, risulta visibile il filetto di alluminio sulla lunghezza del supporto.

Le mensole di spessore 40 mm e 60 mm sono a richiesta attrezzabili con appendiabiti metallico a tubo frontale (disposto perpendicolarmente alla mensola) o orizzontale (disposto parallelamente alla mensola).

Gli appendiabiti sono agganciati alla mensola.

Mensola con appendiabiti orizzontale

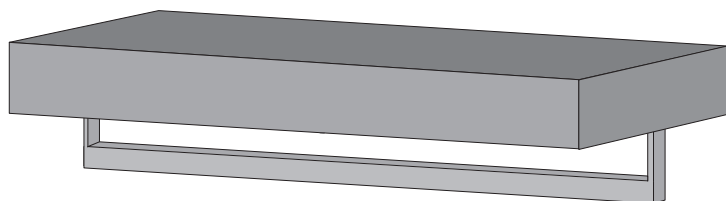

Mensola con appendiabiti frontale

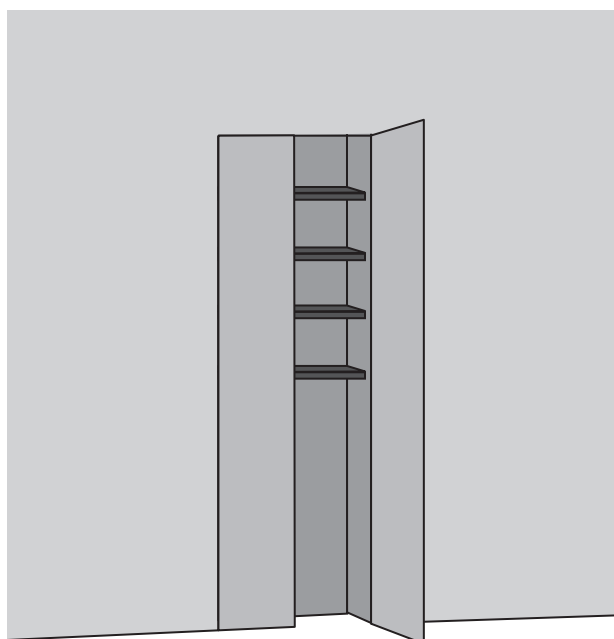
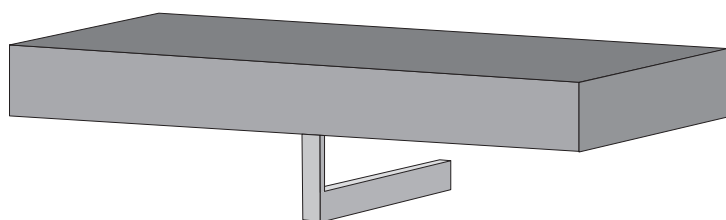

Soluzione armadio attrezzato con kit standard

